

140013, Қазақстан
Республикасы
Павлодар қ., Ломов
көш.,176/2
тел: +7 (7182) 60 99 85
факс: +7 (7182) 60 99 87
e-mail:troyakz@mail.ru
<https://troya.kz/>

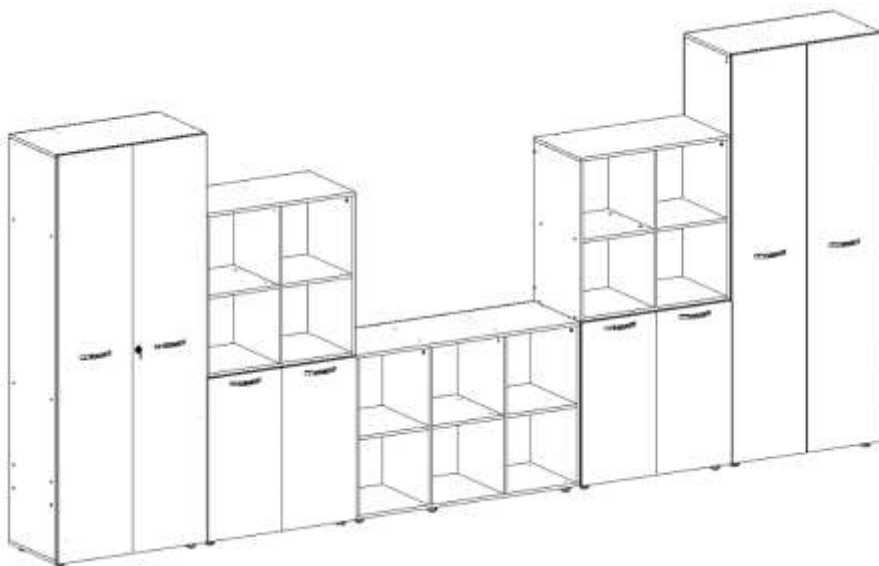

140013, Республика
Казахстан
г. Павлодар, ул. Ломова,
176/2
тел: +7 (7182) 60 99 85
факс: +7 (7182) 60 99 87
e-mail:troyakz@mail.ru
<https://troya.kz/>

Комплект "Multi Cab"



Паспорт и Руководство по эксплуатации

г. Павлодар
2024г.

Перед эксплуатацией комплекта мебели следует ознакомиться с настоящим паспортом и руководством по эксплуатации, обратив особое внимание на разделы "Указания по эксплуатации" и "Требования безопасности".

Комплект состоит из одного модуля закрытого арт. ШЕ8005-001, двух закрытых модулей арт. ШЕ8002-001, двух накладных модуля арт. НМ2х2-1, один модуль открытый арт. ШЕ12002-000 и шкаф для одежды арт. Г800-1z.

Модуль 2х5х закрытый. ШЕ8005-001

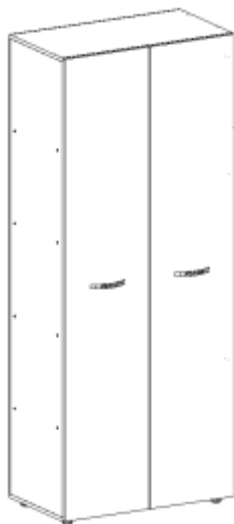

1. ОБЩИЕ ДАННЫЕ

Модуль 2х5 закрытый размером 800х450х1990мм-1шт арт ШЕ8005-001 Модуль на 2-х боковых стенках, соединенных между собой стенками горизонтальными и со съемными полками-4шт, за двумя распашными глухими дверями. Все детали изготовлены из высококачественного ЛДСП, соответствует требованиям безопасности (качества),на основе термореактивных полимеров, класс эмиссии формальдегида Е-1, 1 сорт толщиной не менее 16мм. Торцевые кромки облицованы материалом кромочным из ПВХ толщиной не менее 1 мм. Сборка производится при помощи стяжек эксцентриковых, конфирматов и шкантов..

2. ТЕХНИЧЕСКИЕ ХАРАКТЕРИСТИКИ

Параметр	Значение
Габаритная высота, мм	1990
Габаритная ширина, мм	800
Габаритная глубина, мм	450
Вес, кг (не более)	61

3. КОМПЛЕКТНОСТЬ

По условиям транспортировки открытый модуль поставляются в разобранном виде.

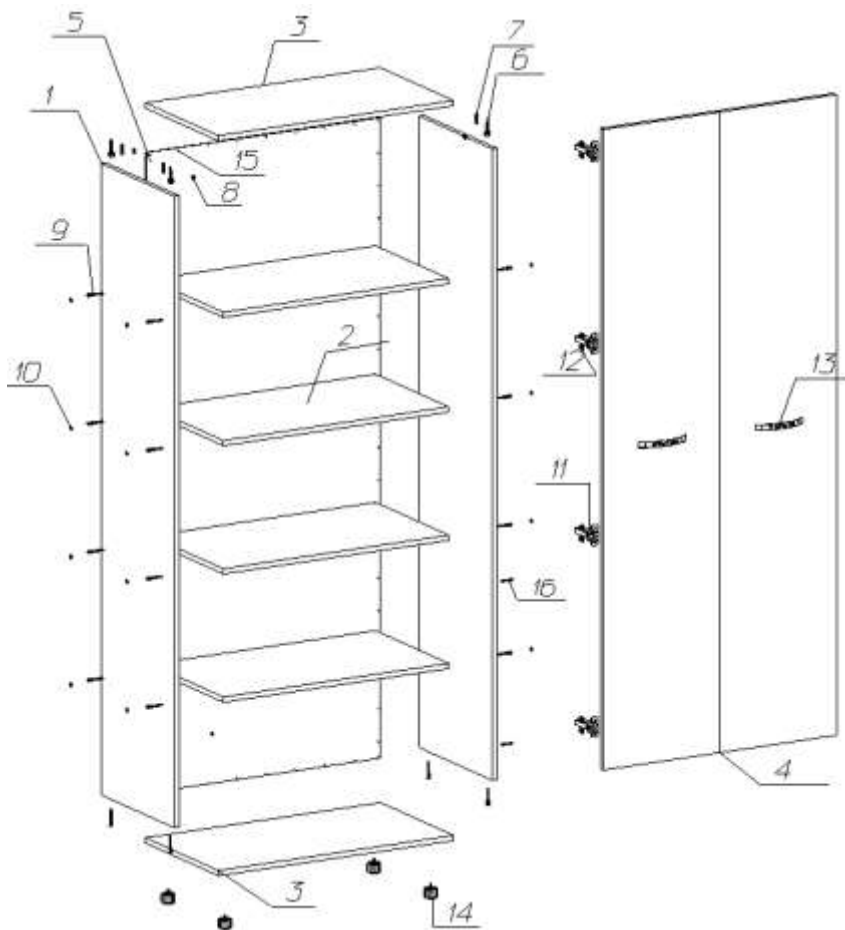

Комплектность поставки:

Поз.	Рис.	Наименование	Размер	Кол-во
1		Бок правый/левый	1930x431x16	2
2		Горизонт	768x431x16	4
3		Горизонт верх/низ	802x431x16	2
4		Фасад	1958x397x16	2
5		Задняя стенка	1958x796x3,2	1

6		Стяжка эксцентриковая		4
7		Шкант		4
8		Заглушка d20		4
9		Конфирмат		20
10		Заглушка d14		16
11		Петля внешняя		8
12		Саморез 3,5x16		32
13		Ручка		2
14		Ножка рег.		4
15		Гвоздь		60гр
16		Стяжка меж.		4

4. УКАЗАНИЯ ПО ЭКСПЛУАТАЦИИ

4.1 Каждый предмет мебели предназначен для определенной цели использования, поэтому следует пользоваться мебельным изделием в соответствии с его функциональным назначением.

4.2 Мебель должна эксплуатироваться в сухих и теплых помещениях при температуре воздуха не ниже +10°C и не выше +40°C, относительная влажность 65-70%. Существенные отклонения от указанных режимов приводят к значительному ухудшению потребительских качеств мебели.

4.3 После определенного периода эксплуатации некоторые механические части утрачивают оптимальную регулировку. Их надлежащая работа обеспечивается путем своевременной регулировки, подтягивания винтов, шурупов и болтов.

4.4 Рекомендуется располагать мебель не ближе 0,7-1,0 м от отопительных приборов и других источников тепла, а также избегать воздействия прямых солнечных лучей, которое вызывает старение декоративного покрытия и приводит к деформации мебельных щитов.

4.5 Необходимо беречь поверхность мебели от механических повреждений (ударов твердыми предметами, трений, вибраций) во избежание появления царапин, вмятин, трещин. Необходимо беречь поверхность мебели от химических воздействий (попадания кислот, щелочей, растворителей и прочих активных реагентов) и попадания воды, во избежание набухания щитов и отклеивания кромок. Поверхность мебели всегда должна быть сухой.

4.6 Помните, что сохранность и долговечность изделия зависит не только от его конструкции и качества материалов, но и от правильной эксплуатации и ухода за ним. Уход за мебелью надлежит осуществлять с применением только качественных, специально предназначенных для этих целей чистящих и полирующих средств, в соответствии с прилагаемыми к ним инструкциями производителей о способе их применения. Пыль удаляется чистой, сухой и мягкой тканью (фланель, сукно, плюш и т.п.) или пропитанной специальным раствором салфеткой, предназначенной по уходу за мебелью. Протирать мебель нужно по направлению волокон

5. ТРЕБОВАНИЯ БЕЗОПАСНОСТИ

5.1. Стол должен устанавливаться на ровную горизонтальную поверхность, обеспечивающую контакт всех опор.

5.2. Категорически не допускается эксплуатация стола с незатянутыми крепежными элементами, а также с нагрузкой на столешницу, превышающей 80 кг.

5.3. Категорически запрещается использование стола не по назначению.

5.4. Хранить стол следует в отапливаемом помещении на расстоянии не менее 1,5 м от теплоизлучающих приборов, с влажностью воздуха не более 80 %.

5.5. Паспорт и руководство по эксплуатации следует хранить весь срок эксплуатации изделия.

6. СВЕДЕНИЯ О ПРИЁМКЕ

Модуль открытый проверен на соответствие требованиям действующей конструкторской документации, технического описания **ШЕ8005-001**, утвержденного образца-эталона и признан годным для эксплуатации.

Дата изготовления _____

Подпись и оттиск личного клейма лица, ответственного за приемку и упаковку продукции.

7. ГАРАНТИИ ИЗГОТОВИТЕЛЯ

Предприятие-изготовитель гарантирует качество изделия, при соблюдении потребителем правил и рекомендаций, указанных в паспорте и руководстве по эксплуатации.

Гарантийный срок хранения и эксплуатации 12 месяцев при наличии в паспорте и руководстве по эксплуатации отметки о дате продажи, заверенной штампом торгующей организации.

Срок службы 10 лет. По истечении срока службы изделие подлежит утилизации по видам применяемых материалов, как бытовые отходы.

8. СВЕДЕНИЯ О ПРОДАЖЕ

Дата продажи _____

ответственного лица и штамп торгующей организации.

подпись

Шкаф для документов. ШЕ8002-001

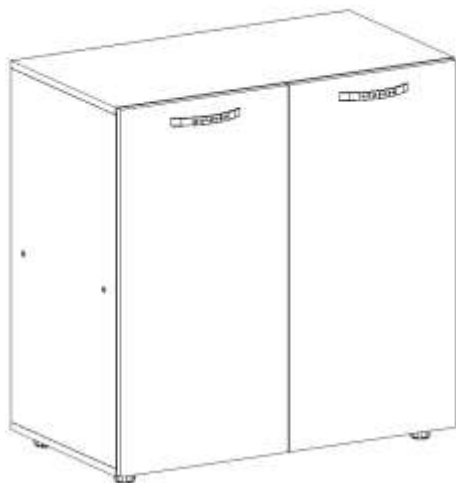

1. ОБЩИЕ ДАННЫЕ

Модуль 2х2 закрытый размером 800х450х814мм-2шт арт ШЕ8002-001 Модуль на 2-х боковых стенках, соединенных между собой стенками горизонтальными и со съемной полкой за двумя распашными глухими дверями. Все детали изготовлены из высококачественного ЛДСП, соответствует требованиям безопасности (качества), на основе термореактивных полимеров, класс эмиссии формальдегида Е-1, 1 сорт толщиной не менее 16мм. Торцевые кромки облицованы материалом кромочным из ПВХ толщиной не менее 1 мм. Сборка производится при помощи стяжек эксцентриковых, конфирматов и шкантов.

2. ТЕХНИЧЕСКИЕ ХАРАКТЕРИСТИКИ





Параметр	Значение
Габаритная высота, мм	814
Габаритная ширина, мм	800
Габаритная глубина, мм	450
Вес, кг (не более)	27

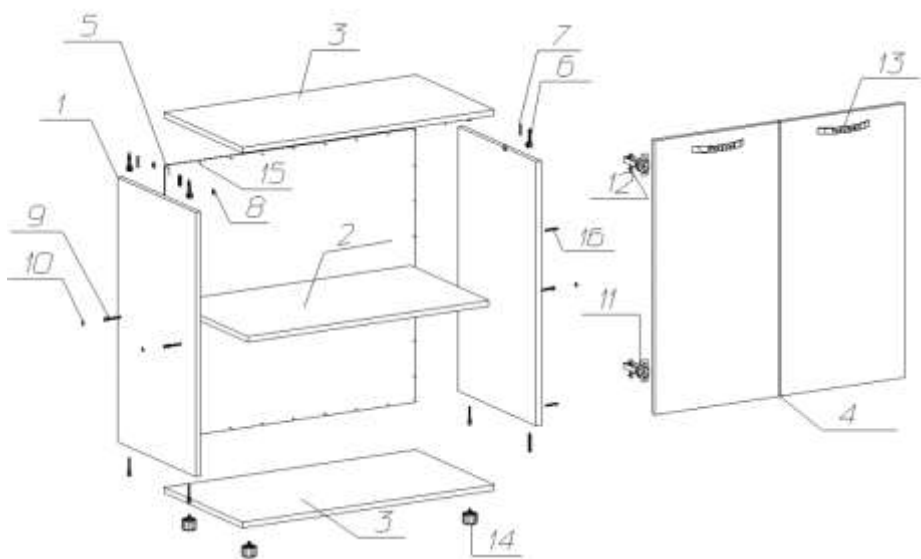





3. КОМПЛЕКТНОСТЬ

По условиям транспортировки вставка поставляются в частично разобранном виде.



Комплектность поставки:

Поз.	Рис.	Наименование	Размер	Кол-во
1		Бок правй/левый	754x431x16	2
2		Горизонт	768x431x16	1
3		Горизонт верх/низ	802x431x16	2
4		Фасады	782x397x16	2
5		Задняя стенка	782x796x3,2	1
6		Стяжка эксцентриковая		4
7		Шкант		4
8		Заглушка d20		4
9		Конфирмат		8
10		Заглушка d14		4

11		Петля внешняя		4
12		Саморез 3,5x16		16
13		Ручка		2
14		Ножка рег.		4
15		Гвоздь		30р
16		Стяжка меж.		4

4. УКАЗАНИЯ ПО ЭКСПЛУАТАЦИИ

4.1 Каждый предмет мебели предназначен для определенной цели использования, поэтому следует пользоваться мебельным изделием в соответствии с его функциональным назначением.

4.2 Мебель должна эксплуатироваться в сухих и теплых помещениях при температуре воздуха не ниже +10°C и не выше +40°C, относительная влажность 65-70%. Существенные отклонения от указанных режимов приводят к значительному ухудшению потребительских качеств мебели.

4.3 После определенного периода эксплуатации некоторые механические части утрачивают оптимальную регулировку. Их надлежащая работа обеспечивается путем своевременной регулировки, подтягивания винтов, шурупов и болтов.

4.4 Рекомендуется располагать мебель не ближе 0,7-1,0 м от отопительных приборов и других источников тепла, а также избегать воздействия прямых солнечных лучей, которое вызывает старение декоративного покрытия и приводит к деформации мебельных щитов.

4.5 Необходимо беречь поверхность мебели от механических повреждений (ударов твердыми предметами, трений, вибраций) во избежание появления царапин, вмятин, трещин. Необходимо беречь поверхность мебели от химических воздействий (попадания кислот, щелочей, растворителей и прочих активных реагентов) и попадания воды, во избежание набухания щитов и отклеивания кромок. Поверхность мебели всегда должна быть сухой.

4.6 Помните, что сохранность и долговечность изделия зависит не только от его конструкции и качества материалов, но и от правильной эксплуатации и ухода за ним. Уход за мебелью надлежит осуществлять с применением только качественных, специально предназначенных для этих целей чистящих и полирующих средств, в соответствии с прилагаемыми к ним инструкциями производителей о

способе их применения. Пыль удаляется чистой, сухой и мягкой тканью (фланель, сукно, плюш и т.п.) или пропитанной специальным раствором салфеткой, предназначенной по уходу за мебелью. Протирать мебель нужно по направлению волокон

5. ТРЕБОВАНИЯ БЕЗОПАСНОСТИ

5.1. Стол должен устанавливаться на ровную горизонтальную поверхность, обеспечивающую контакт всех опор.

5.2. Категорически не допускается эксплуатация стола с незатянутыми крепежными элементами, а также с нагрузкой на столешницу, превышающей 80 кг.

5.3. Категорически запрещается использование стола не по назначению.

5.4. Хранить стол следует в отапливаемом помещении на расстоянии не менее 1,5 м от теплоизлучающих приборов, с влажностью воздуха не более 80 %.

5.5. Паспорт и руководство по эксплуатации следует хранить весь срок эксплуатации изделия.

6. СВЕДЕНИЯ О ПРИЁМКЕ

Модуль открытый проверен на соответствие требованиям действующей конструкторской документации, технического описания **ШЕ8002-001**, утвержденного образца-эталона и признан годным для эксплуатации.

Дата изготовления _____

Подпись и оттиск личного клейма лица, ответственного за приемку и упаковку продукции.

7. ГАРАНТИИ ИЗГОТОВИТЕЛЯ

Предприятие-изготовитель гарантирует качество изделия, при соблюдении потребителем правил и рекомендаций, указанных в паспорте и руководстве по эксплуатации.

Гарантийный срок хранения и эксплуатации 12 месяцев при наличии в паспорте и руководстве по эксплуатации отметки о дате продажи, заверенной штампом торгующей организации.

Срок службы 10 лет. По истечении срока службы изделие подлежит утилизации по видам применяемых материалов, как бытовые отходы.

8. СВЕДЕНИЯ О ПРОДАЖЕ

Дата продажи _____

_____ подпись
ответственного лица и штамп торгующей организации.

Накладной модуль НМ2х2-1

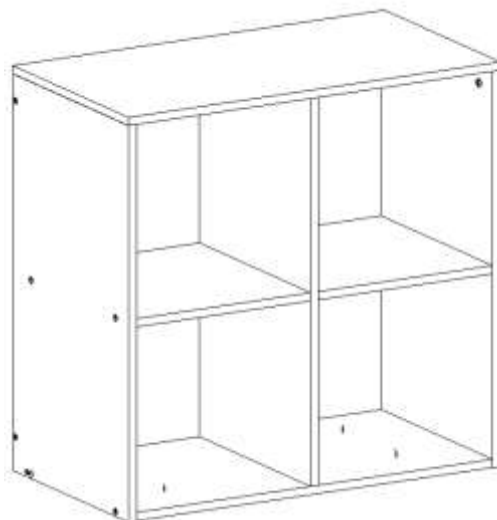

1. ОБЩИЕ ДАННЫЕ

Модуль на 2-х боковых стенках, соединенных между собой стенками горизонтальными, и одной перегородкой. Имеет 4 открытых ячейки, по горизонтали - 2шт, по вертикали-2шт, Модуль открытый выполнены из высококачественного ЛДСП толщиной не менее 16 мм. Торцевые кромки облицованы материалом кромочным из ПВХ толщиной 1 мм в цвет ЛДСП. Задняя стенка модуля открытого из ЛДСП. Сборка модуля открытого производится при помощи стяжек эксцентриковых, шкантов и конфирматов.

2. ТЕХНИЧЕСКИЕ ХАРАКТЕРИСТИКИ



Параметр	Значение
Габаритная высота, мм	784
Габаритная ширина, мм	800
Габаритная глубина, мм	430
Вес, кг (не более)	28



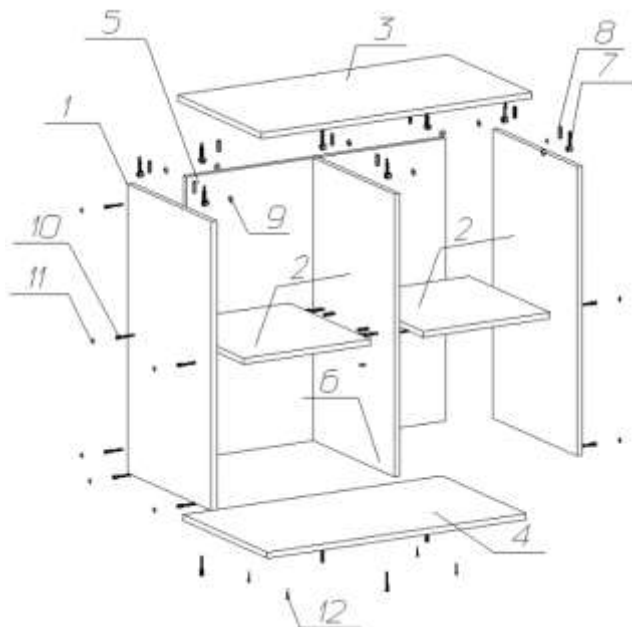

3. КОМПЛЕКТНОСТЬ

По условиям транспортировки вставка поставляются в частично разобранном виде.



Комплектность поставки:

Поз.	Рис.	Наименование	Размер	Кол-во
1		Бок правый/левый	768x432	2
2		Горизонт	376x415x16	2
3		Горизонт верх	802x432x16	1
4		Горизонт низ	768x432x16	1
5		Задний щит	751x768x16	1
6		Перегорodka	751x415x16	1
7		Стяжка эксцентриковая		10
8		Шкант		10

9		Заглушка d20		10
10		Конфирмат		18
11		Заглушка d14		12
12		Саморез 4x30		4

4. УКАЗАНИЯ ПО ЭКСПЛУАТАЦИИ

4.1 Каждый предмет мебели предназначен для определенной цели использования, поэтому следует пользоваться мебельным изделием в соответствии с его функциональным назначением.

4.2 Мебель должна эксплуатироваться в сухих и теплых помещениях при температуре воздуха не ниже +10°C и не выше +40°C, относительная влажность 65-70%. Существенные отклонения от указанных режимов приводят к значительному ухудшению потребительских качеств мебели.

4.3 После определенного периода эксплуатации некоторые механические части утрачивают оптимальную регулировку. Их надлежащая работа обеспечивается путем своевременной регулировки, подтягивания винтов, шурупов и болтов.

4.4 Рекомендуется располагать мебель не ближе 0,7-1,0 м от отопительных приборов и других источников тепла, а также избегать воздействия прямых солнечных лучей, которое вызывает старение декоративного покрытия и приводит к деформации мебельных щитов.

4.5 Необходимо беречь поверхность мебели от механических повреждений (ударов твердыми предметами, трений, вибраций) во избежание появления царапин, вмятин, трещин. Необходимо беречь поверхность мебели от химических воздействий (попадания кислот, щелочей, растворителей и прочих активных реагентов) и попадания воды, во избежание набухания щитов и отклеивания кромок. Поверхность мебели всегда должна быть сухой.

4.6 Помните, что сохранность и долговечность изделия зависит не только от его конструкции и качества материалов, но и от правильной эксплуатации и ухода за ним. Уход за мебелью надлежит осуществлять с применением только качественных, специально предназначенных для этих целей чистящих и полирующих средств, в соответствии с прилагаемыми к ним инструкциями производителей о способе их применения. Пыль удаляется чистой, сухой и мягкой тканью (фланель, сукно, плюш и т.п.) или пропитанной специальным раствором салфеткой, предназначенной по уходу за мебелью. Протирать мебель нужно по направлению волокон

5. ТРЕБОВАНИЯ БЕЗОПАСНОСТИ

5.1. Стол должен устанавливаться на ровную горизонтальную поверхность, обеспечивающую контакт всех опор.

5.2. Категорически не допускается эксплуатация стола с незатянутыми крепежными элементами, а также с нагрузкой на столешницу, превышающей 80 кг.

5.3. Категорически запрещается использование стола не по назначению.

5.4. Хранить стол следует в отапливаемом помещении на расстоянии не менее 1,5 м от теплоизлучающих приборов, с влажностью воздуха не более 80 %.

5.5. Паспорт и руководство по эксплуатации следует хранить весь срок эксплуатации изделия.

6. СВЕДЕНИЯ О ПРИЁМКЕ

Модуль открытый проверен на соответствие требованиям действующей конструкторской документации, технического описания **НМ2х2х-1**, утвержденного образца-эталона и признан годным для эксплуатации.

Дата изготовления _____

Подпись и оттиск личного клейма лица, ответственного за приемку и упаковку продукции.

7. ГАРАНТИИ ИЗГОТОВИТЕЛЯ

Предприятие-изготовитель гарантирует качество изделия, при соблюдении потребителем правил и рекомендаций, указанных в паспорте и руководстве по эксплуатации.

Гарантийный срок хранения и эксплуатации 12 месяцев при наличии в паспорте и руководстве по эксплуатации отметки о дате продажи, заверенной штампом торгующей организации.

Срок службы 10 лет. По истечении срока службы изделие подлежит утилизации по видам применяемых материалов, как бытовые отходы.

8. СВЕДЕНИЯ О ПРОДАЖЕ

Дата продажи _____

ответственного лица и штамп торгующей организации.

ПОДПИСЬ

Модуль открытый. ШЕ12002-000

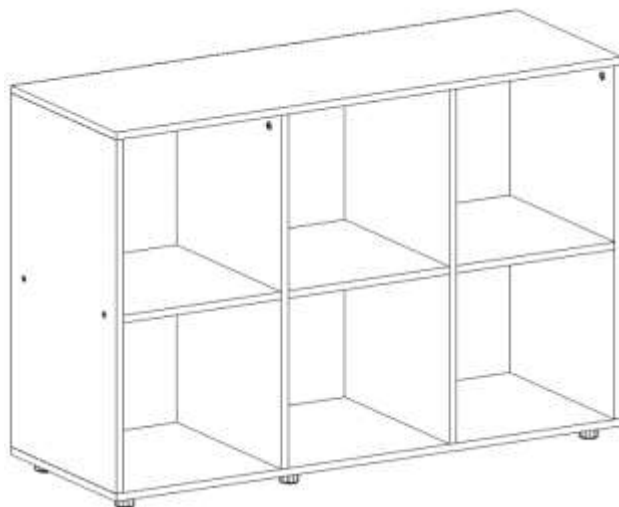

1. ОБЩИЕ ДАННЫЕ

Модуль 3x2 открытый размером 1200x430x814мм артикул 12002-000. Модуль на 2-х боковых стенках, соединенных между собой стенками горизонтальными, двумя перегородками. Имеет 6 открытых ячеек, по горизонтали - 3шт, по вертикали-2шт, Модуль открытый выполнены из высококачественного ЛДСП толщиной не менее 16 мм. Торцевые кромки облицованы материалом кромочным из ПВХ толщиной 1 мм в цвет. ЛДСП. Задняя стенка модуля открытого из ДВПО. Сборка модуля открытого производится при помощи стяжек эксцентриковых, шкантов и конфирматов.

2. ТЕХНИЧЕСКИЕ ХАРАКТЕРИСТИКИ



Параметр	Значение
Габаритная высота, мм	814
Габаритная ширина, мм	1200
Габаритная глубина, мм	430
Вес, кг (не более)	33



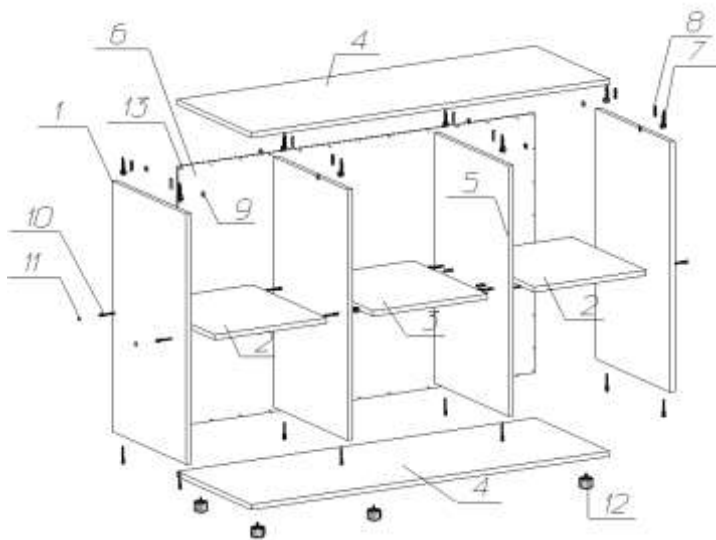

3. КОМПЛЕКТНОСТЬ

По условиям транспортировки вставка поставляются в частично разобранном виде.



Комплектность поставки:

Поз.	Рис.	Наименование	Размер	Кол-во
1		Бок правый/левый	754x431x16	2
2		Горизонт	376x431x16	2
3		Горизонт	384x431x16	1
4		Горизонт верх/низ	1202x431x16	2
5		Перегорodka	754x431x16	2
6		Задняя стенка	782x1196x3,2	1
7		Стяжка эксцентриковая		12
8		Шкант		12
9		Заглушка d20		12

10		Конфирмат		16
11		Заглушка d14		4
12		Ножка рег.		6
13		Гвоздь		40гр

4. УКАЗАНИЯ ПО ЭКСПЛУАТАЦИИ

4.1 Каждый предмет мебели предназначен для определенной цели использования, поэтому следует пользоваться мебельным изделием в соответствии с его функциональным назначением.

4.2 Мебель должна эксплуатироваться в сухих и теплых помещениях при температуре воздуха не ниже +10°C и не выше +40°C, относительная влажность 65-70%. Существенные отклонения от указанных режимов приводят к значительному ухудшению потребительских качеств мебели.

4.3 После определенного периода эксплуатации некоторые механические части утрачивают оптимальную регулировку. Их надлежащая работа обеспечивается путем своевременной регулировки, подтягивания винтов, шурупов и болтов.

4.4 Рекомендуется располагать мебель не ближе 0,7-1,0 м от отопительных приборов и других источников тепла, а также избегать воздействия прямых солнечных лучей, которое вызывает старение декоративного покрытия и приводит к деформации мебельных щитов.

4.5 Необходимо беречь поверхность мебели от механических повреждений (ударов твердыми предметами, трений, вибраций) во избежание появления царапин, вмятин, трещин. Необходимо беречь поверхность мебели от химических воздействий (попадания кислот, щелочей, растворителей и прочих активных реагентов) и попадания воды, во избежание набухания щитов и отклеивания кромок. Поверхность мебели всегда должна быть сухой.

4.6 Помните, что сохранность и долговечность изделия зависит не только от его конструкции и качества материалов, но и от правильной эксплуатации и ухода за ним. Уход за мебелью надлежит осуществлять с применением только качественных, специально предназначенных для этих целей чистящих и полирующих средств, в соответствии с прилагаемыми к ним инструкциями производителей о способе их применения. Пыль удаляется чистой, сухой и мягкой тканью (фланель, сукно, плюш и т.п.) или пропитанной специальным раствором салфеткой, предназначенной по уходу за мебелью. Протирать мебель нужно по направлению волокон

5. ТРЕБОВАНИЯ БЕЗОПАСНОСТИ

5.1. Стол должен устанавливаться на ровную горизонтальную поверхность, обеспечивающую контакт всех опор.

5.2. Категорически не допускается эксплуатация стола с незатянутыми крепежными элементами, а также с нагрузкой на столешницу, превышающей 80 кг.

5.3. Категорически запрещается использование стола не по назначению.

5.4. Хранить стол следует в отапливаемом помещении на расстоянии не менее 1,5 м от теплоизлучающих приборов, с влажностью воздуха не более 80 %.

5.5. Паспорт и руководство по эксплуатации следует хранить весь срок эксплуатации изделия.

6. СВЕДЕНИЯ О ПРИЁМКЕ

Модуль открытый проверен на соответствие требованиям действующей конструкторской документации, технического описания **ШЕ12002-000**, утвержденного образца-эталона и признан годным для эксплуатации.

Дата изготовления _____

Подпись и оттиск личного клейма лица, ответственного за приемку и упаковку продукции.

7. ГАРАНТИИ ИЗГОТОВИТЕЛЯ

Предприятие-изготовитель гарантирует качество изделия, при соблюдении потребителем правил и рекомендаций, указанных в паспорте и руководстве по эксплуатации.

Гарантийный срок хранения и эксплуатации 12 месяцев при наличии в паспорте и руководстве по эксплуатации отметки о дате продажи, заверенной штампом торгующей организации.

Срок службы 10 лет. По истечении срока службы изделие подлежит утилизации по видам применяемых материалов, как бытовые отходы.

8. СВЕДЕНИЯ О ПРОДАЖЕ

Дата продажи _____

_____ подпись
ответственного лица и штамп торгующей организации.

Шкаф для одежды Г800-1z

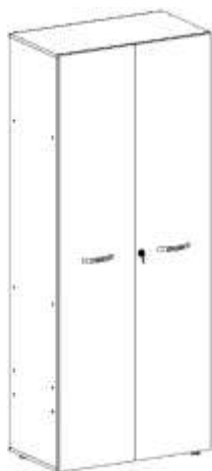

1. ОБЩИЕ ДАННЫЕ

Шкаф для одежды двух-дверный имеет полку для головных уборов и полку под обувь, внутри шкафа имеется штанга выдвижная (микро/лифт), а так же перегородка с горизонтами в количестве 4-х шт. Шкаф выполнен из высококачественного ЛДСП, соответствует требованиям безопасности (качества), толщиной не менее 16 мм, на основе терморепротивных полимеров, класс эмиссии формальдегида Е-1, 1 сорт. Торцевые кромки облицованы материалом кромочным из ПВХ толщиной 1 мм в цвет ЛДСП. Задняя стенка выполнена из ДВПО толщиной 3,2 мм. Сборка шкафа производится при помощи стяжек эксцентриковых, шкантов и конфирматов.

2. ТЕХНИЧЕСКИЕ ХАРАКТЕРИСТИКИ

Параметр	Значение
Габаритная высота, мм	1990
Габаритная ширина, мм	800
Габаритная глубина, мм	450
Вес, кг (не более)	64

3. КОМПЛЕКТНОСТЬ

По условиям транспортировки открытый модуль поставляются в разобранном виде.

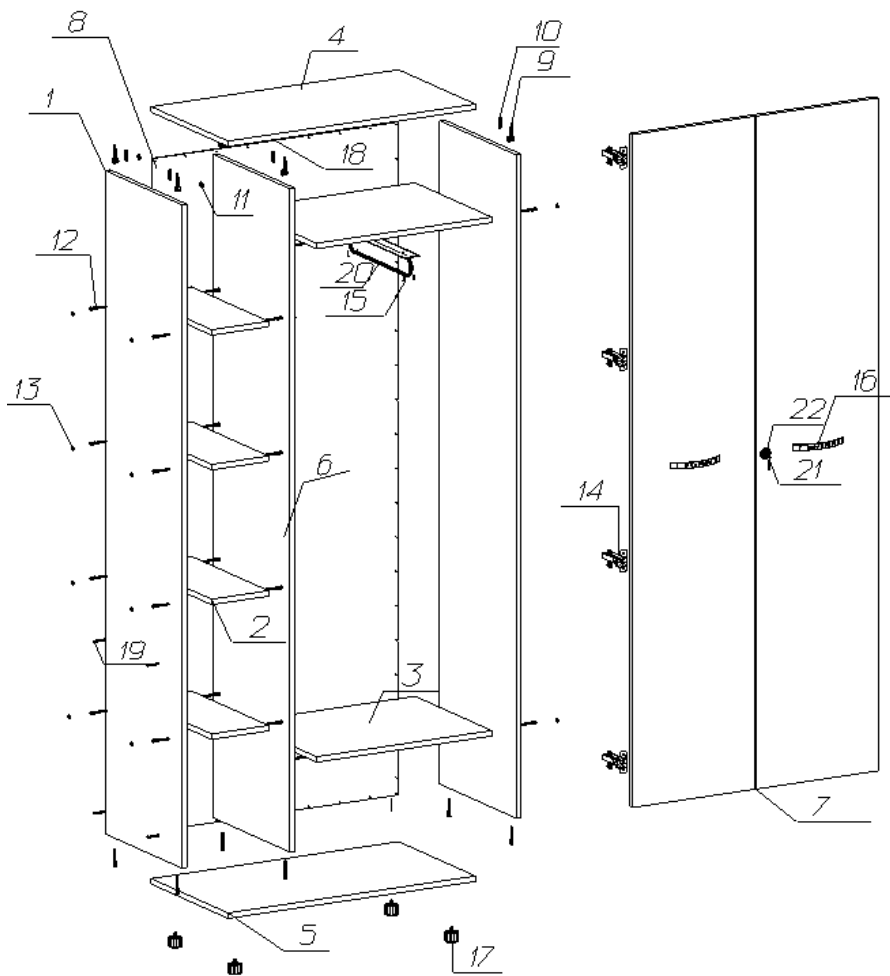

Комплектность поставки:

Поз.	Рис.	Наименование	Размер	Кол-во
1		Бок	1930x431x16	2
2		Горизонт	184x431x16	4
3		Горизонт	568x431x16	2
4		Горизонт верх	802x431x16	1

5		Горизонт низ	802x431x16	1
6		Перегородка	1930x431x16	1
7		Фасады	1958x397x16	2
8		Задняя стенка	1958x796x3,2	1
9		Стяжка эксцентриковая		4
10		Шкант		4
11		Заглушка d20		4
12		Конфирмат		20
13		Заглушка d14		16
14		Петля внешняя		8
15		Саморез 3,5x16		32
16		Ручка		2
17		Ножка рег.		4
18		Гвоздь		60гр
19		Стяжка меж.		4
20		Штанга выдвижная		1
21		Замок		1
22		Саморез 3,5x19		8
23		Шпингалет		2

4. УКАЗАНИЯ ПО ЭКСПЛУАТАЦИИ

4.1 Каждый предмет мебели предназначен для определенной цели использования, поэтому следует пользоваться мебельным изделием в соответствии с его функциональным назначением.

4.2 Мебель должна эксплуатироваться в сухих и теплых помещениях при температуре воздуха не ниже +10°C и не выше +40°C,

относительная влажность 65-70%. Существенные отклонения от указанных режимов приводят к значительному ухудшению потребительских качеств мебели.

4.3 После определенного периода эксплуатации некоторые механические части утрачивают оптимальную регулировку. Их надлежащая работа обеспечивается путем своевременной регулировки, подтягивания винтов, шурупов и болтов.

4.4 Рекомендуется располагать мебель не ближе 0,7-1,0 м от отопительных приборов и других источников тепла, а также избегать воздействия прямых солнечных лучей, которое вызывает старение декоративного покрытия и приводит к деформации мебельных щитов.

4.5 Необходимо беречь поверхность мебели от механических повреждений (ударов твердыми предметами, трений, вибраций) во избежание появления царапин, вмятин, трещин. Необходимо беречь поверхность мебели от химических воздействий (попадания кислот, щелочей, растворителей и прочих активных реагентов) и попадания воды, во избежание набухания щитов и отклеивания кромок. Поверхность мебели всегда должна быть сухой.

4.6 Помните, что сохранность и долговечность изделия зависит не только от его конструкции и качества материалов, но и от правильной эксплуатации и ухода за ним. Уход за мебелью надлежит осуществлять с применением только качественных, специально предназначенных для этих целей чистящих и полирующих средств, в соответствии с прилагаемыми к ним инструкциями производителей о способе их применения. Пыль удаляется чистой, сухой и мягкой тканью (фланель, сукно, плюш и т.п.) или пропитанной специальным раствором салфеткой, предназначенной по уходу за мебелью. Протирать мебель нужно по направлению волокон

5. ТРЕБОВАНИЯ БЕЗОПАСНОСТИ

5.1. Стол должен устанавливаться на ровную горизонтальную поверхность, обеспечивающую контакт всех опор.

5.2. Категорически не допускается эксплуатация стола с незатянутыми крепежными элементами, а также с нагрузкой на столешницу, превышающей 80 кг.

5.3. Категорически запрещается использование стола не по назначению.

5.4. Хранить стол следует в отапливаемом помещении на расстоянии не менее 1,5 м от теплоизлучающих приборов, с влажностью воздуха не более 80 %.

5.5. Паспорт и руководство по эксплуатации следует хранить весь срок эксплуатации изделия.

6. СВЕДЕНИЯ О ПРИЁМКЕ

Модуль открытый проверен на соответствие требованиям действующей конструкторской документации, технического описания **Г900-1z**, утвержденного образца-эталона и признан годным для эксплуатации.

Дата изготовления _____

Подпись и оттиск личного клейма лица, ответственного за приемку и упаковку продукции.

7. ГАРАНТИИ ИЗГОТОВИТЕЛЯ

Предприятие-изготовитель гарантирует качество изделия, при соблюдении потребителем правил и рекомендаций, указанных в паспорте и руководстве по эксплуатации.

Гарантийный срок хранения и эксплуатации 12 месяцев при наличии в паспорте и руководстве по эксплуатации отметки о дате продажи, заверенной штампом торгующей организации.

Срок службы 10 лет. По истечении срока службы изделие подлежит утилизации по видам применяемых материалов, как бытовые отходы.

8. СВЕДЕНИЯ О ПРОДАЖЕ

Дата продажи _____

_____ подпись
ответственного лица и штамп торгующей организации.

Внимание! Предприятие-изготовитель постоянно работает над совершенствованием выпускаемой продукции и ее упаковкой, поэтому некоторые конструктивные элементы могут не найти отражение в данном руководстве.