

140013, Қазақстан  
Республикасы  
Павлодар қ., Ломов  
көш.,176/2  
тел: +7 (7182) 60 99 85  
факс: +7 (7182) 60 99 87  
e-mail:troyakz@mail.ru  
<https://troya.kz/>

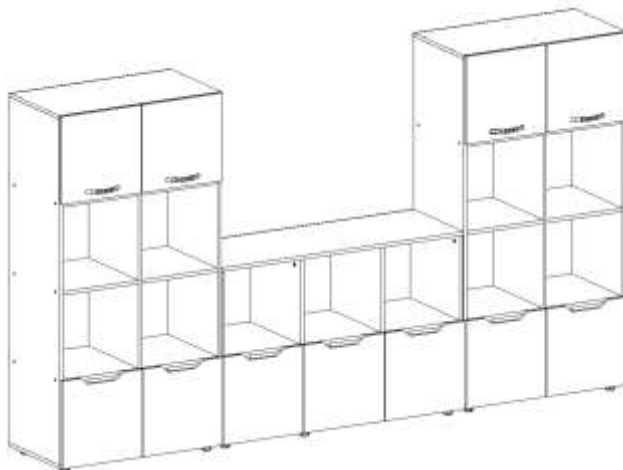

140013, Республика  
Казахстан  
г. Павлодар, ул. Ломова,  
176/2  
тел: +7 (7182) 60 99 85  
факс: +7 (7182) 60 99 87  
e-mail:troyakz@mail.ru  
<https://troya.kz/>

## Комплект "Teamwork"



## Паспорт и Руководство по эксплуатации

г. Павлодар  
2024г.

Перед эксплуатацией комплекта мебели следует ознакомиться с настоящим паспортом и руководством по эксплуатации, обратив особое внимание на разделы "Указания по эксплуатации" и "Требования безопасности".

Комплект состоит из двух модулей 2x4 комбо арт. ШЕ8004-013 и из одного модуля 3x2 комбо арт. ШЕ12002-006.

## **Модуль 2x4 комбо ШЕ8004-013**

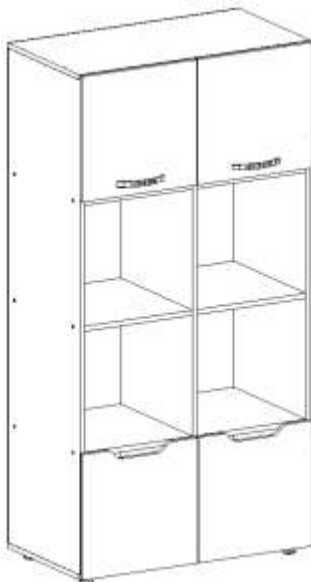

### **1. ОБЩИЕ ДАННЫЕ**

Модуль 2x4 комбо размером 800x450x1598-2шт арт ШЕ8004-013. Модуль 2x4 комбо на регулируемых опорах имеет две боковых стенки, соединенные между собой стенками горизонтальными, перегородкой и стенкой задней. Имеет в центральной части 4 открытых ячеек-по горизонтали - 2шт, по вертикали-2шт и 2 ячейки закрытые распашными дверями в нижней части модуля и 2 ячейки закрытые двумя распашными дверями в верхнем отделении.

Все детали изготовлены из высококачественного ЛДСП, соответствует требованиям безопасности (качества), на основе термореактивных полимеров, класс эмиссии формальдегида Е-1, 1 сорт толщиной не менее 16мм. Торцевые кромки облицованы материалом кромочным из ПВХ толщиной не менее 1 мм в цвет ЛДСП. Стенка задняя из ДВПО.

Сборка производится при помощи стяжек эксцентриковых, конфирматов и шкантов.

## 2. ТЕХНИЧЕСКИЕ ХАРАКТЕРИСТИКИ

Параметр	Значение
Габаритная высота, мм	1598
Габаритная ширина, мм	800
Габаритная глубина, мм	450
Вес, кг (не более)	50

## 3. КОМПЛЕКТНОСТЬ

По условиям транспортировки открытый модуль поставляются в разобранном виде.

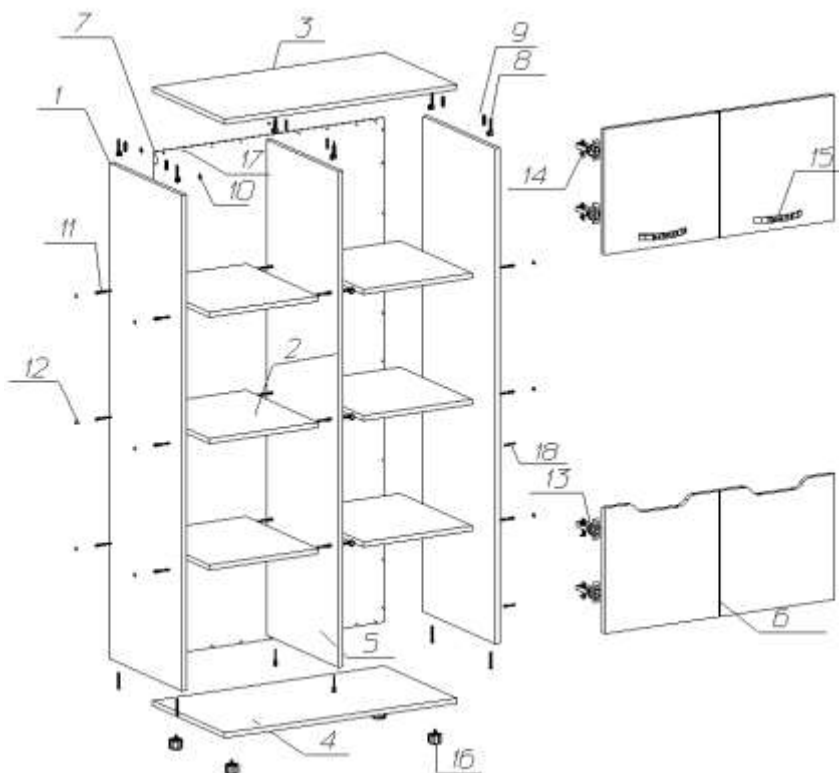

Комплектность поставки:

Поз.	Рис.	Наименование	Размер	Кол-во
1		Бок правый/левый	1538x431x16	2

2		Горизонт	376x431x16	6
3		Горизонт верх	802x431x16	1
4		Горизонт низ	802x431x16	1
5		Перегородка	1538x431x16	1
6		Фасад	390x397x16	4
7		Задняя стенка	1566x796x3,2	1
8		Стяжка эксцентриковая		12
9		Шканти		12
10		Заглушка d20		12
11		Конфирмат		24
12		Заглушка d14		12
13		Петля внешняя		8
14		Саморез 3,5x16		32
15		Ручка		2
16		Ножка рег.		4
17		Гвоздь		50гр
18		Стяжка меж.		4

#### 4. УКАЗАНИЯ ПО ЭКСПЛУАТАЦИИ

4.1. Каждый предмет мебели предназначен для определенной цели использования, поэтому следует пользоваться мебельным изделием в соответствии с его функциональным назначением.

4.2. Мебель должна эксплуатироваться в сухих и теплых помещениях при температуре воздуха не ниже +10°C и не выше +40°C, относительная влажность 65-70%. Существенные отклонения от указанных режимов приводят к значительному ухудшению потребительских качеств мебели.

4.3. После определенного периода эксплуатации некоторые механические части утрачивают оптимальную регулировку. Их надлежащая работа обеспечивается путем своевременной регулировки, подтягивания винтов, шурупов и болтов.

4.4. Рекомендуется располагать мебель не ближе 0,7-1,0 м от отопительных приборов и других источников тепла, а также избегать воздействия прямых солнечных лучей, которое вызывает старение декоративного покрытия и приводит к деформации мебельных щитов.

4.5. Необходимо беречь поверхность мебели от механических повреждений (ударов твердыми предметами, трений, вибраций) во избежание появления царапин, вмятин, трещин. Необходимо беречь поверхность мебели от химических воздействий (попадания кислот, щелочей, растворителей и прочих активных реагентов) и попадания воды, во избежание набухания щитов и отклеивания кромок. Поверхность мебели всегда должна быть сухой.

4.6. Помните, что сохранность и долговечность изделия зависит не только от его конструкции и качества материалов, но и от правильной эксплуатации и ухода за ним. Уход за мебелью надлежит осуществлять с применением только качественных, специально предназначенных для этих целей чистящих и полирующих средств, в соответствии с прилагаемыми к ним инструкциями производителей о способе их применения. Пыль удаляется чистой, сухой и мягкой тканью (фланель, сукно, плюш и т.п.) или пропитанной специальным раствором салфеткой, предназначенной по уходу за мебелью. Протирать мебель нужно по направлению волокон.

## **5. ТРЕБОВАНИЯ БЕЗОПАСНОСТИ**

5.1. Стол должен устанавливаться на ровную горизонтальную поверхность, обеспечивающую контакт всех опор.

5.2. Категорически не допускается эксплуатация стола с незатянутыми крепежными элементами, а также с нагрузкой на столешницу, превышающей 80 кг.

5.3. Категорически запрещается использование стола не по назначению.

5.4. Хранить стол следует в отапливаемом помещении на расстоянии не менее 1,5 м от теплоизлучающих приборов, с влажностью воздуха не более 80 %.

5.5. Паспорт и руководство по эксплуатации следует хранить весь срок эксплуатации изделия.

## **6. СВЕДЕНИЯ О ПРИЁМКЕ**

Модуль комбо проверен на соответствие требованиям действующей конструкторской документации, технического описания **ШЕ8004-013**, утвержденного образца-эталона и признан годным для эксплуатации.

Дата изготовления \_\_\_\_\_

Подпись и оттиск личного клейма лица, ответственного за приемку и упаковку продукции.

### **7. ГАРАНТИИ ИЗГОТОВИТЕЛЯ**

Предприятие-изготовитель гарантирует качество изделия, при соблюдении потребителем правил и рекомендаций, указанных в паспорте и руководстве по эксплуатации.

Гарантийный срок хранения и эксплуатации 12 месяцев при наличии в паспорте и руководстве по эксплуатации отметки о дате продажи, заверенной штампом торгующей организации.

Срок службы 10 лет. По истечении срока службы изделие подлежит утилизации по видам применяемых материалов, как бытовые отходы.

### **8. СВЕДЕНИЯ О ПРОДАЖЕ**

Дата продажи \_\_\_\_\_

\_\_\_\_\_ ПОДПИСЬ  
ответственного лица и штамп торгующей организации.

## Модуль 3x2 комбо. ШЕ12002-006

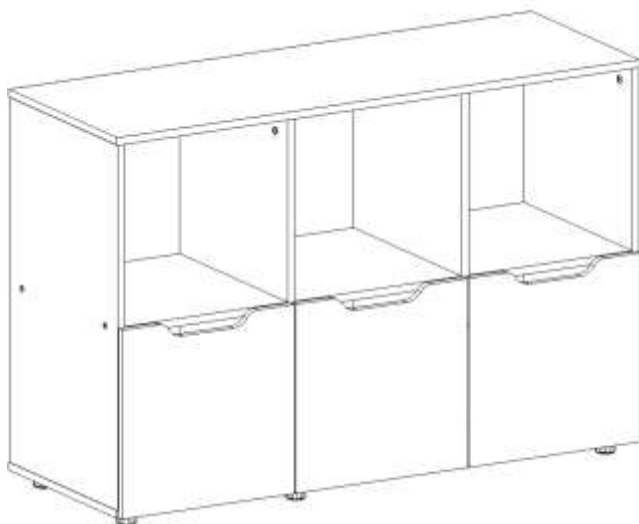

### 1. ОБЩИЕ ДАННЫЕ

Модуль 3x2 комбо размером 1200x450x814- 1шт арт ШЕ12002-006. Модуль 3x2 комбо на регулируемых опорах имеет две боковых стенки, соединенные между собой стенками горизонтальными, перегородками и стенкой задней. Имеет в верхнем отделении 3 открытых ячейки-по горизонтали и 3 ячейки закрытые распашными дверями в нижней части модуля.

Все детали изготовлены из высококачественного ЛДСП, соответствует требованиям безопасности (качества), на основе термореактивных полимеров, класс эмиссии формальдегида Е-1, 1 сорт толщиной не менее 16мм. Торцевые кромки облицованы материалом кромочным из ПВХ толщиной не менее 1 мм в цвет ЛДСП. . Стенка задняя из ДВПО.

Сборка производится при помощи стяжек эксцентриковых, конфирматов и шкантов.

### 2. ТЕХНИЧЕСКИЕ ХАРАКТЕРИСТИКИ

Параметр	Значение
Габаритная высота, мм	814
Габаритная ширина, мм	1200



Габаритная глубина, мм	450
Вес, кг (не более)	38



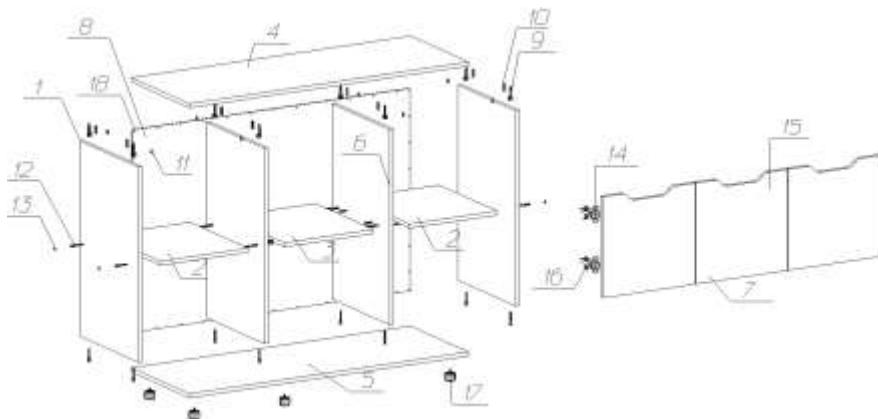





### 3. КОМПЛЕКТНОСТЬ

По условиям транспортировки вставка поставляются в частично разобранном виде.



Комплектность поставки:

Поз.	Рис.	Наименование	Размер	Кол-во
1		Бок правый/левый	754x431x16	2
2		Горизонт	376x431x16	2
3		Горизонт	384x376x16	1
4		Горизонт верх	1202x431x16	1
5		Горизонт низ	1202x431x16	1
6		Перегорodka	754x431x16	2
7		Фасады	390x397x16	3
8		Задняя стенка	782x1196x3,2	1
9		Стяжка эксцентриковая		12
10		Шкант		12

11		Заглушка d20		12
12		Конфирмат		16
13		Заглушка d14		4
14		Петля внешняя		4
15		Петля полторца		2
16		Саморез 3,5x16		24
17		Ножка рег.		6
18		Гвоздь		4

#### 4. УКАЗАНИЯ ПО ЭКСПЛУАТАЦИИ

- 4.1 Каждый предмет мебели предназначен для определенной цели использования, поэтому следует пользоваться мебельным изделием в соответствии с его функциональным назначением.
- 4.2 Мебель должна эксплуатироваться в сухих и теплых помещениях при температуре воздуха не ниже +10°C и не выше +40°C, относительная влажность 65-70%. Существенные отклонения от указанных режимов приводят к значительному ухудшению потребительских качеств мебели.
- 4.3 После определенного периода эксплуатации некоторые механические части утрачивают оптимальную регулировку. Их надлежащая работа обеспечивается путем своевременной регулировки, подтягивания винтов, шурупов и болтов.
- 4.4 Рекомендуется располагать мебель не ближе 0,7-1,0 м от отопительных приборов и других источников тепла, а также избегать воздействия прямых солнечных лучей, которое вызывает старение декоративного покрытия и приводит к деформации мебельных щитов.
- 4.5 Необходимо беречь поверхность мебели от механических повреждений (ударов твердыми предметами, трений, вибраций) во избежание появления царапин, вмятин, трещин. Необходимо беречь поверхность мебели от химических воздействий (попадания кислот, щелочей, растворителей и прочих активных реагентов) и попадания воды, во избежание набухания щитов и отклеивания кромок. Поверхность мебели всегда должна быть сухой.

4.6 Помните, что сохранность и долговечность изделия зависит не только от его конструкции и качества материалов, но и от правильной эксплуатации и ухода за ним. Уход за мебелью надлежит осуществлять с применением только качественных, специально предназначенных для этих целей чистящих и полирующих средств, в соответствии с прилагаемыми к ним инструкциями производителей о способе их применения. Пыль удаляется чистой, сухой и мягкой тканью (фланель, сукно, плюш и т.п.) или пропитанной специальным раствором салфеткой, предназначенной по уходу за мебелью. Протирать мебель нужно по направлению волокон

## **5. ТРЕБОВАНИЯ БЕЗОПАСНОСТИ**

5.1. Открытый модуль и вставка должна устанавливаться на ровную горизонтальную поверхность, обеспечивающую контакт всех опор.

5.2. Категорически запрещается использование вставки не по назначению.

5.3. Хранить вставку следует в отапливаемом помещении на расстоянии не менее 0,7-1,0 м от теплоизлучающих приборов, с влажностью воздуха не более 65-70 %.

5.4. Паспорт и руководство по эксплуатации следует хранить весь срок эксплуатации парты.

## **6. СВЕДЕНИЯ О ПРИЁМКЕ**

Модуль проверен на соответствие требованиям действующей конструкторской документации, технического описания **ШЕ12002-016**, утвержденного образца-эталона и признан годным для эксплуатации.

Дата изготовления \_\_\_\_\_

Подпись и оттиск личного клейма лица, ответственного за приемку и упаковку продукции.

## **7. ГАРАНТИИ ИЗГОТОВИТЕЛЯ**

Предприятие-изготовитель гарантирует качество изделия, при соблюдении потребителем правил и рекомендаций, указанных в паспорте и руководстве по эксплуатации.

Гарантийный срок хранения и эксплуатации 12 месяцев при наличии в паспорте и руководстве по эксплуатации отметки о дате продажи, заверенной штампом торгующей организации.

Срок службы 10 лет. По истечении срока службы изделие подлежит утилизации по видам применяемых материалов, как бытовые отходы.

## 8. СВЕДЕНИЯ О ПРОДАЖЕ

Дата продажи \_\_\_\_\_

\_\_\_\_\_ ПОДПИСЬ  
ответственного лица и штамп торгующей организации.

**Внимание! Предприятие-изготовитель постоянно работает над совершенствованием выпускаемой продукции и ее упаковкой, поэтому некоторые конструктивные элементы могут не найти отражение в данном руководстве.**